



Zrcadlo – BESP01

Oasis chytré zrcadlo – Návod k použití

1. Charakteristika

1.1 Technické specifikace

Výkon: 36 W

Výkon reproduktoru: 3 W

Vstupní napětí: 220-240V 50/60Hz

Světelný tok: 1 000 lm

Třída energetické účinnosti: F

Barva LED: RGB + teplá bílá

Teplota světla: 3.000 K

Index CRI: 80

Počet LED: 126 (RGB) + 126 (teplá bílá)

Životnost: 30.000 h

Úhel rozptylu světla: 110°

Krytí: IP44

Provozní teplota: -20°C až +40°C

Rozměry: průměr: 70 x 3 cm

Hmotnost: 6 kg

Materiál: Sklo + hliník

Frekvenční rozsah: 2,4 GHz

Maximální přenášený výkon ve frekvenčních rozsazích: 6 dBm

Konektivita: WiFi

Kompatibilita: Android 4.4 / iOS 8.0 a novější verze

Aplikace: Tuya Smart

1.2 Balení obsahuje

1 x chytré zrcadlo

1x kabel

1 x Dálkové ovládání (funguje s 2 x AAA bateriemi, nejsou součástí balení)

4 x Šrouby

1 x Uživatelská příručka

1.3 Části produktu



1. Chytré zrcadlo
2. Dotykové tlačítko proti zamlžování

3. Dálkové ovládání
4. Kompatibilní aplikace Tuya Smart

1.4 Způsob instalace

1. Před instalací zrcadla vypněte napájení.

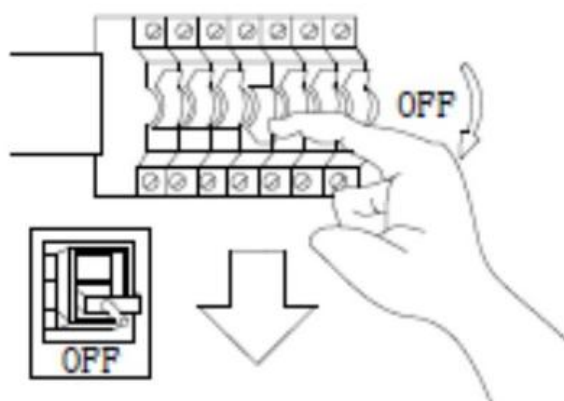

2. Pomocí vrtáku vyvrtejte otvory ve zdi.

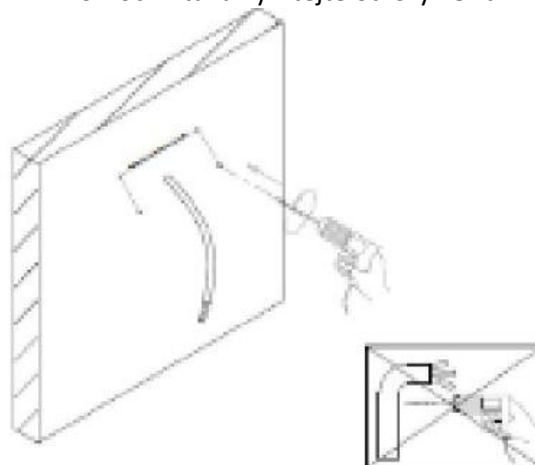

3. Vložte hmoždinky do otvorů.

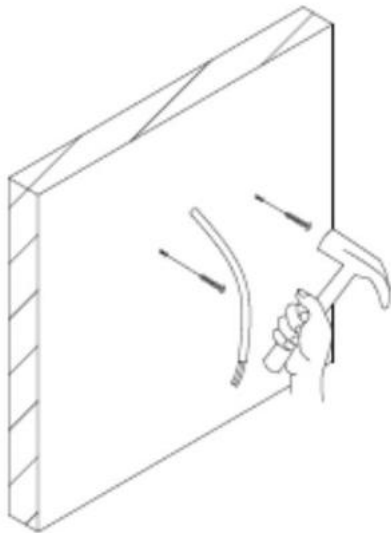

4. Vložte šrouby do hmoždinek a ponechejte 5-6 mm šroubu mimo stěnu.

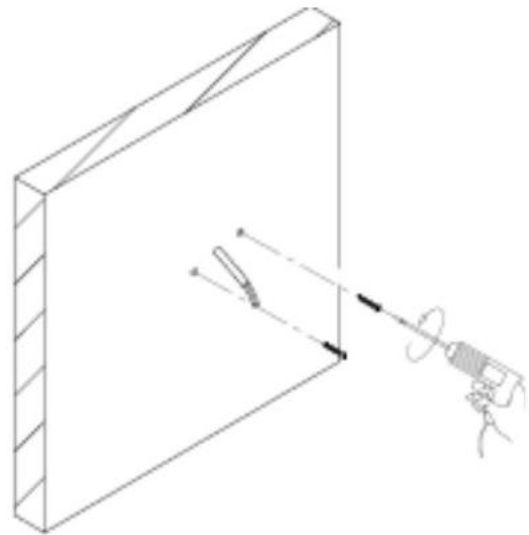

5. Připojte vodiče následovně:

L- L; N-N; GDN-GDN. Zarovnejte otvory zrcadlové desky se šrouby, aby bylo možné zrcadlo zavěsit na zeď.

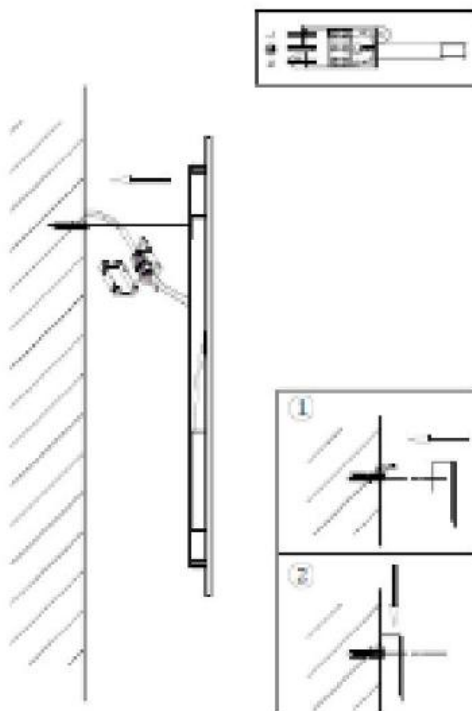

6. Zapněte napájení.

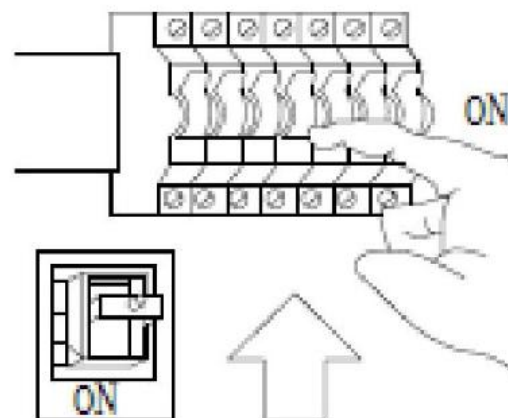

2. Dálkové ovládání

Chytré zrcadlo Oasis obsahuje dálkové ovládání pro ovládání některých jeho funkcí. Z aplikace Tuya Smart můžete ovládat mnohem více.

1. Noční světlo
2. Tlačítko zapnutí
3. Tlačítka pro změnu barvy
4. Tlačítka pro změnu režimu
5. Tlačítka pro změnu rychlosti
6. Tlačítka pro změnu jasu
7. Tlačítka nastavení jasu
8. Tlačítka scén
9. Tlačítko vypnutí
10. Statická červená
11. Statická zelená
12. Statická modrá
13. Statická bílá

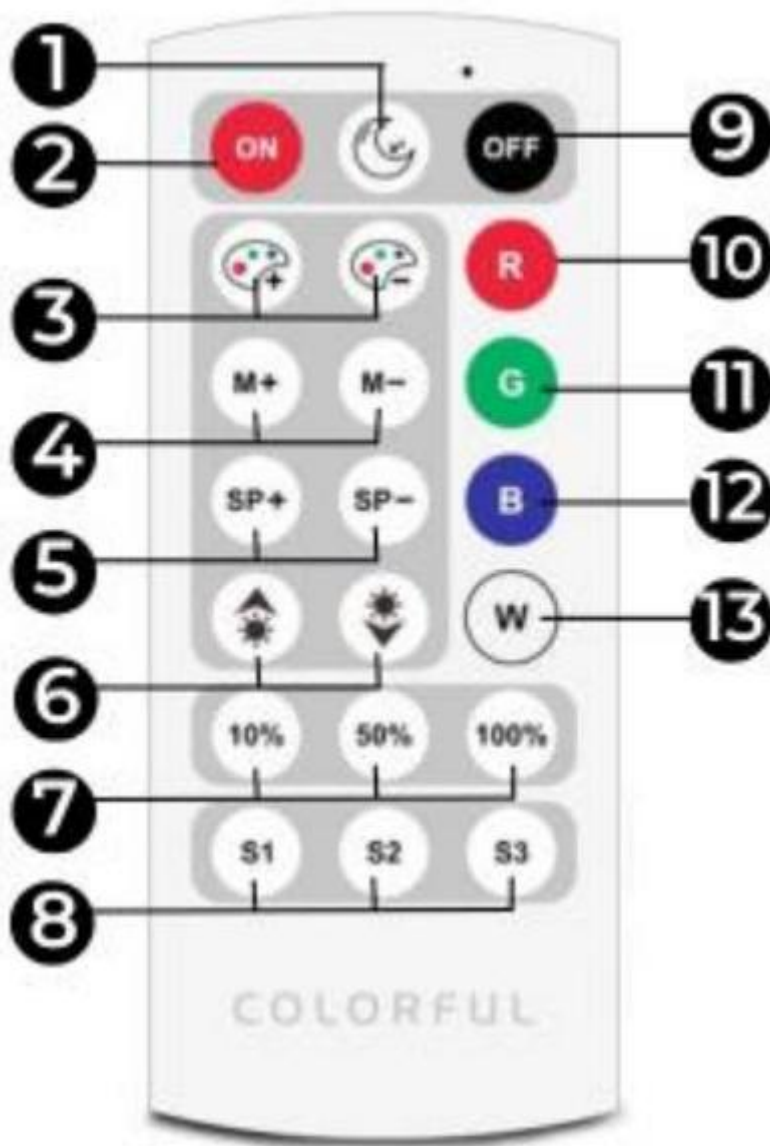

3. Počáteční nastavení

3.1 Stáhněte si aplikaci

Aplikace kompatibilní s chytrým zrcadlem Oasis se nazývá Tuya Smart.

Aplikaci si můžete stáhnout přímo zadáním „Tuya Smart“ do vyhledávače Google Play nebo App Store.



3.2 Spárování zařízení iOS / Android

1. Nejprve se ujistěte, že máte ve svém telefonu povoleno Bluetooth a WiFi
2. Otevřete aplikaci Tuya Smart. Jakmile jste uvnitř aplikace, klepněte na přidat zařízení.
3. Klepněte na sekci Osvětlení na levé straně vaší obrazovky. Poté klepněte na ikonu stropního světla (Wi-Fi).

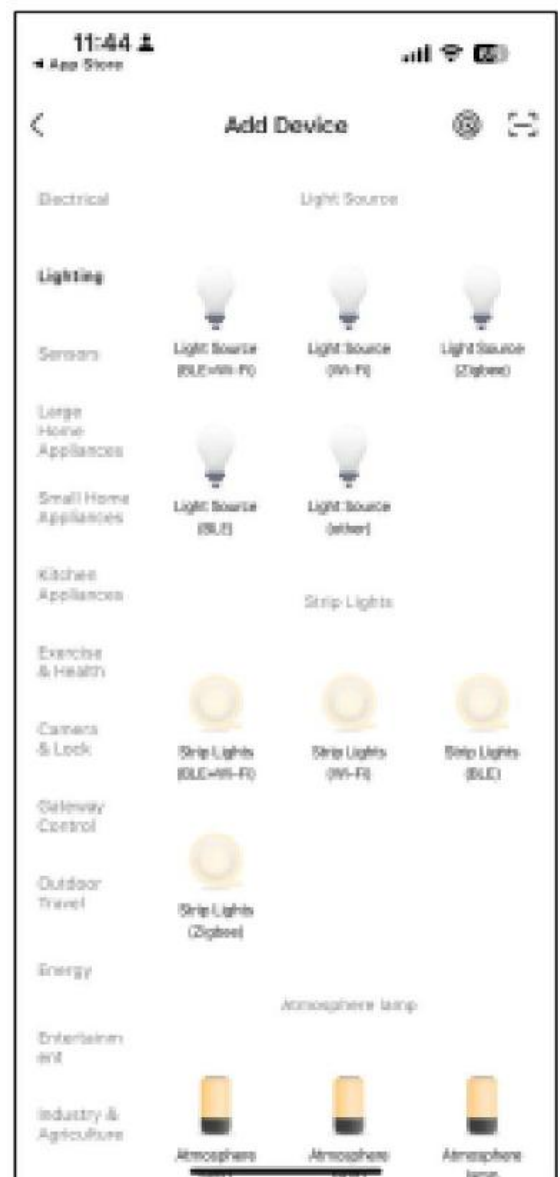

4. Zadejte svou adresu Wi-Fi a heslo.

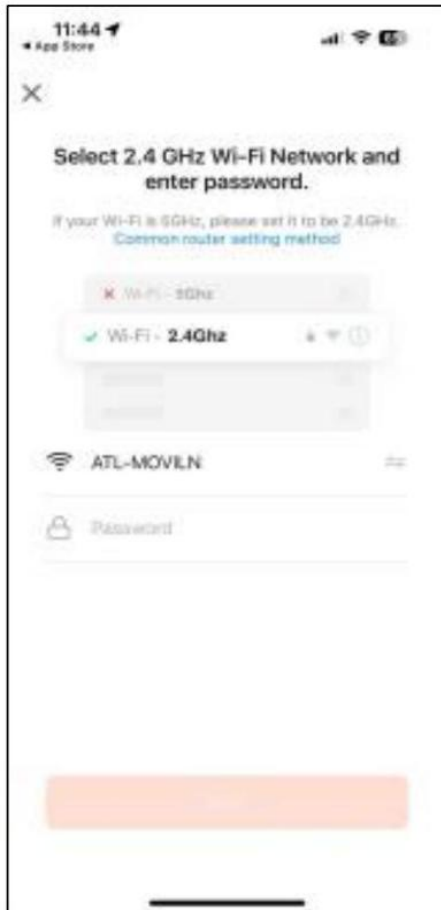

5. Klepněte na „Přidat zařízení“.

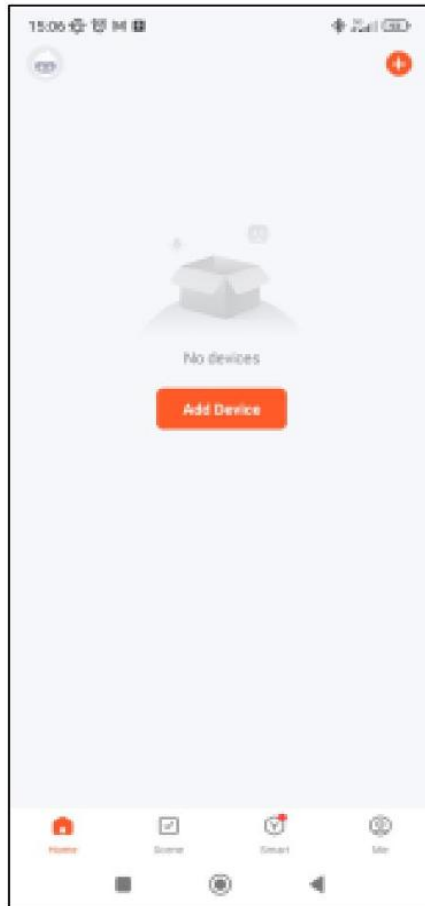

6. Trpělivě počkejte, až se zařízení objeví.



7. Klepněte na zařízení pro spárování.

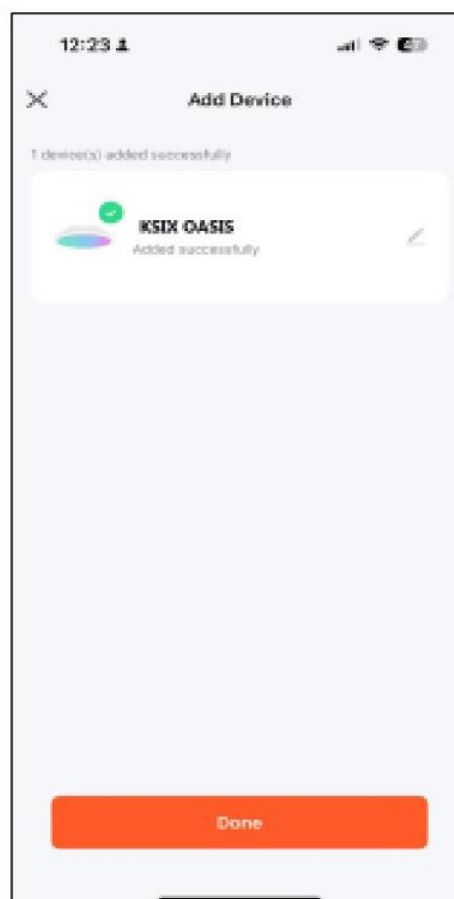

Poznámka:

1. Pro správnou synchronizaci s vaším mobilním telefonem musíte přijmout všechna přístupová oprávnění požadovaná aplikací.
2. Při prvním spárování telefonu se zařízením se ujistěte, že jste připojeni k síti WiFi. Proces připojení může trvat několik minut.
3. Po prvotním připojení můžete zařízení ovládat pomocí nové WiFi sítě nebo mobilních dat, odkudkoli a kdykoli.
4. Při prvním připojení zůstaňte blízko routeru, aby bylo rychlejší nastavení.
5. Při připojování více zařízení k síti WiFi se vyvarujte jejich umístění příliš blízko u sebe, abyste zabránili rušení signálu.

4. Tuya Smart aplikace

4.1 Ovládání osvětlení

Z aplikace můžete ovládat bílé osvětlení, barvy a vybrat si ze široké škály přednastavených scén.

Ovládání RGB

Chcete-li ovládat tisíce barev RGB, aktivujte tlačítko v pravém horním rohu. Klepnutím vyberte požadovanou barvu a pomocí lišty níže upravte jas.

Ovládání bílé barvy CCT

Chcete-li upravit odstíny bílého světla CCT, aktivujte tlačítko vpravo uprostřed nad oblastí výběru bílé. Klepnutím na libovolný bílý odstín vyberte osvětlení a upravte jas pomocí pruhu pod bílým osvětlením plocha.

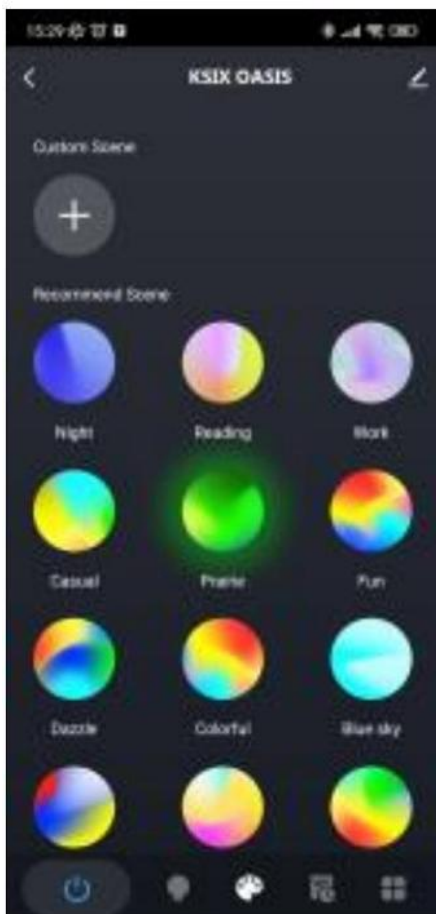

Scénické režimy

V této části vyberte přednastavené scénické režimy. Existuje několik skupin scénických režimů, z nichž každá nabízí různé vzory osvětlení a barevné mixy. Klepnutím vyberte preferovaný. Vodorovný pruh nahoře vám umožňuje vytvářet vlastní scénky úpravou barev, rychlosti a přechody. V aplikaci si můžete uložit vlastní scénky.

4.2 Nástroj pro synchronizaci hudby a osvětlení

Chcete-li aktivovat reproduktor a synchronizovat osvětlení s hudbou, ujistěte se, že je zrcadlo připojeno k síti Bluetooth 'SmartLife'. K použití této funkce musíte přijmout oprávnění a aktivovat tlačítko v pravém horním rohu. Hudbu ze Spotify, Apple Music a dalších aplikací můžete také ovládat přímo prostřednictvím aplikace Tuya Smart pomocí šesti příkazů: přehrávání, pauza, další/předchozí skladba a hlasitost +/-.

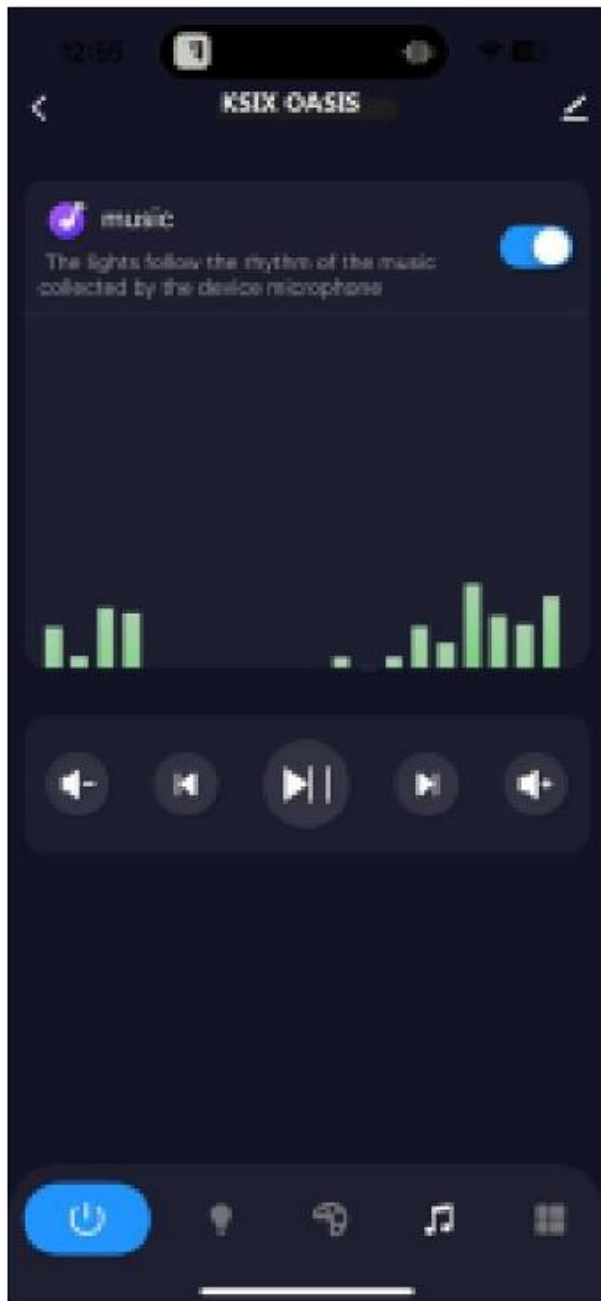

4.3 Nabídka doplňkových funkcí

V této části aplikace najdete různé možnosti, včetně chování při zapnutí, rytmů, hudby, časovačů a plánování. Každý nástroj se snadno používá. Stačí klepnout na požadovanou možnost a nastavit parametry.

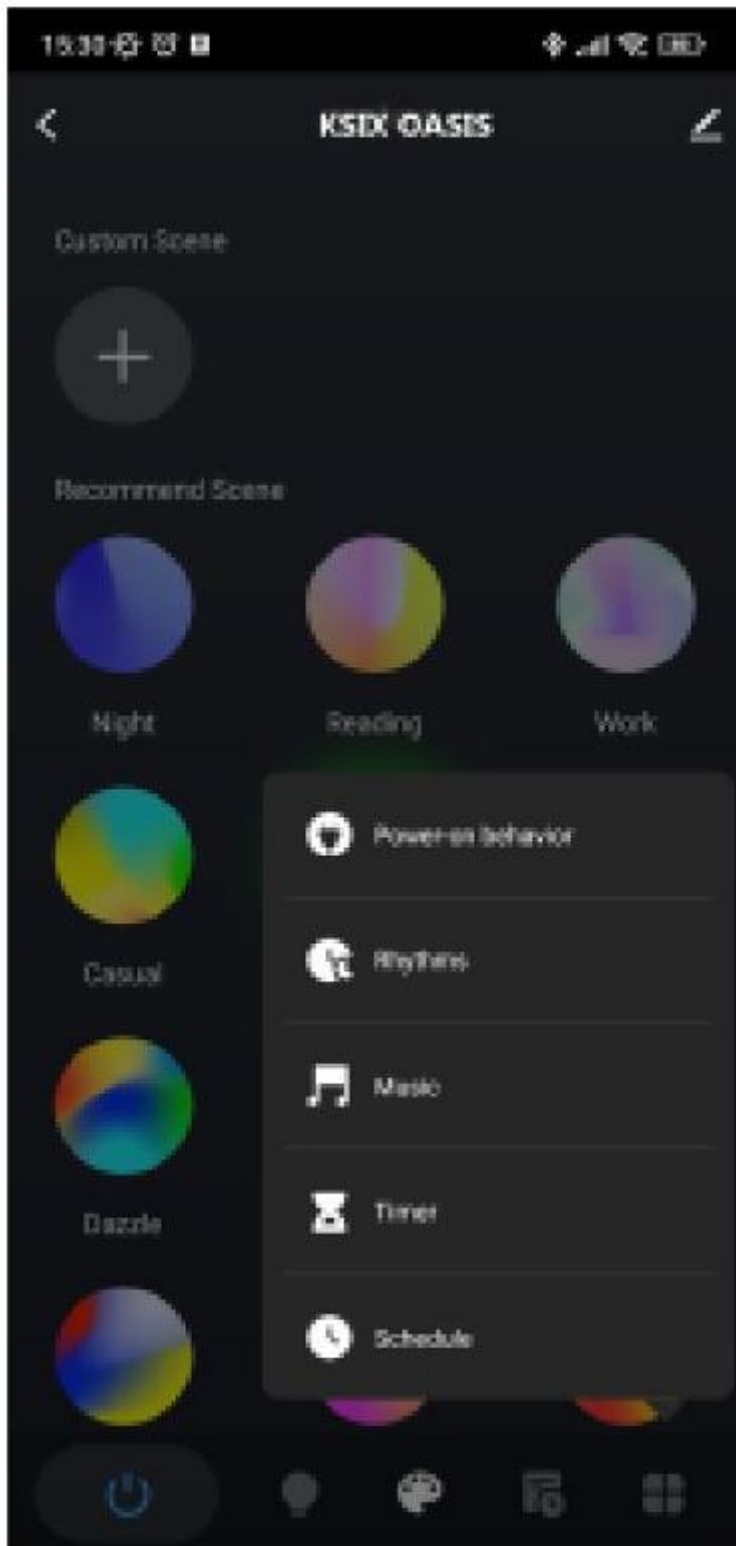

4.4 Hlasoví asistenti

Chcete-li nastavit hlasové asistenty, klepněte na pravý horní roh a poté na ikonu úprav. Odtud můžete udělit přístup k ovládání zrcadla asistentům třetích stran, jako je Alexa a Google Assistant. Hlasovými příkazy můžete upravit jas, změnit teplotu světla nebo zapnout a vypnout chytré zrcadlo. Na stejné obrazovce můžete také upravit další nastavení, jako je název zrcadla a přístup k informacím o zařízení.

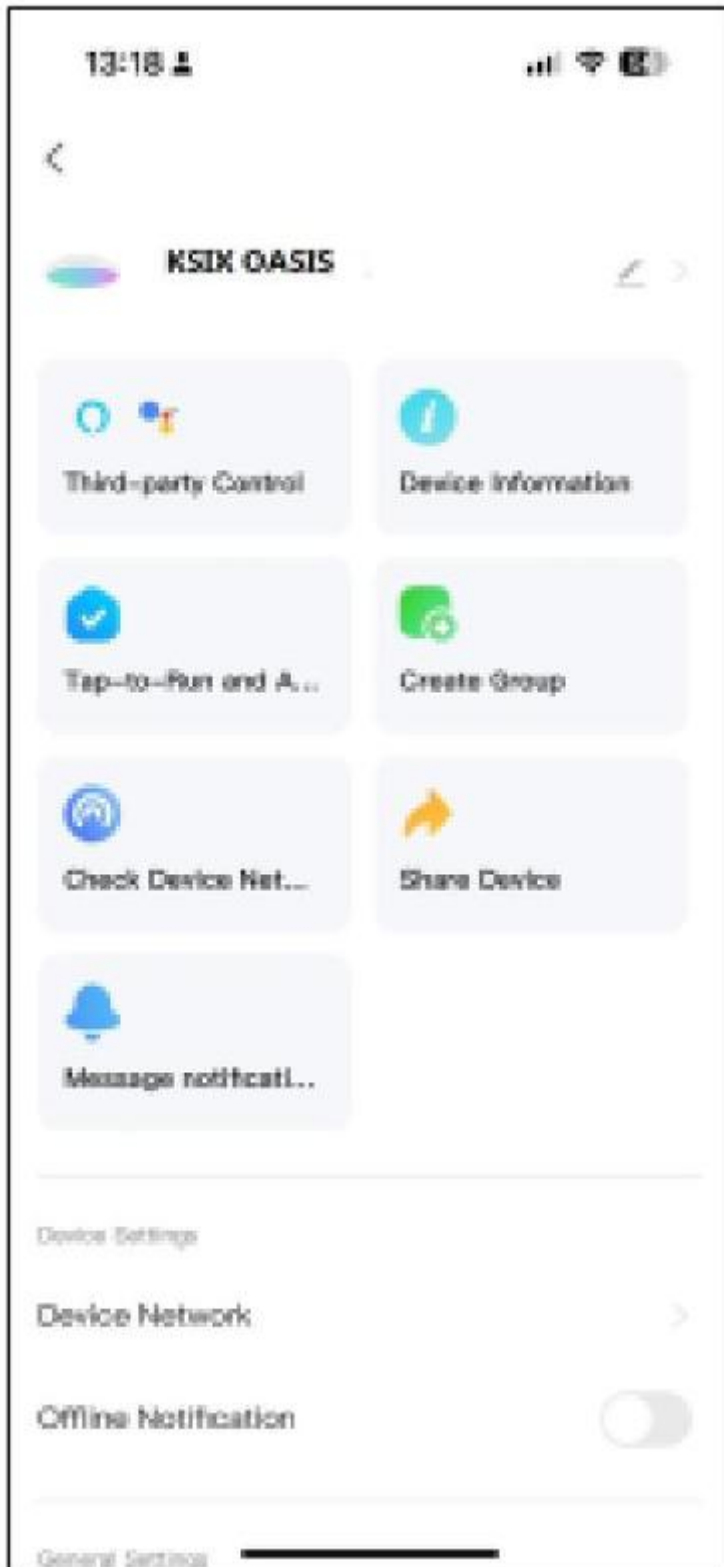

4.5 Více o aplikaci

Pomocí tlačítka nabídky v pravém horním rohu aplikace můžete upravit různé funkce.

1. Podle potřeby změňte název zařízení.
2. Zobrazte informace o zařízení.
3. Pomocí funkce Tap-to-Run a Automation zkontrolujte chytrou automatizaci propojenou s vaším zařízením.
4. Pokyny pro připojení zařízení k Amazon Alexa nebo Google Assistant naleznete v části „Podporované ovládání třetí strany“.
5. Povolte upozornění na odpojení, která vás upozorní, když zařízení přejde do režimu offline.
6. Vytvořte skupinu pro ovládání více chytrých zařízení současně.
7. Nahlaste problémy nebo vyhledejte pomoc prostřednictvím sekce FAQ & Feedback.
8. Přidejte zařízení na domovskou obrazovku telefonu pomocí funkce „Přidat na domovskou obrazovku“.
9. Zkontrolujte stav síťového připojení zařízení.
10. Zobrazte informace o firmwaru a nainstalujte aktualizace.

5. Funkce zrcadlení

5.1 Systém proti zamlžování

Toto chytré zrcadlo je vybaveno systémem proti zamlžování, který zabraňuje tvorbě mlhy na povrchu v důsledku horké vodní páry. Můžete jej aktivovat pomocí dotykového tlačítka ve spodní části zrcadla, pomocí dálkového ovládání nebo prostřednictvím aplikace Tuya.

5.2 Reprodukční

KSIX Oasis obsahuje vestavěný 3W reproduktor.

5.3 Osvětlení

Zrcadlo Oasis se vyznačuje osvětlovacím systémem se světelným tokem 1000 lumenů a obsahuje 252 LED s barevným nastavením RGB, které nabízí 16 milionů kombinací. Vyznačuje se také teplým bílým osvětlením při 3 000 K.

5.4 Nízká spotřeba

Toto chytré zrcadlo spotřebovává nízkou spotřebu a pracuje při 36 W.

6. Doporučení pro bezpečnost, údržbu a používání

Před použitím produktu si přečtěte veškerou dokumentaci a pokyny. Používejte pouze příslušenství kompatibilní s výrobkem. Výrobek pravidelně čistěte suchým hadříkem. Výrobek musí být při čištění odpojen nebo vypnutý. Udržujte porty a konektory produktu čisté od prachu, nečistot atd., aby bylo zajištěno správné připojení. Vyvarujte se rozbití produktu. Nevyvíjejte nadměrný tlak na žádnou část produktu. Pokud má výrobek kabel, neohýbejte jej a netahejte za něj nadměrnou silou, aby nedošlo k jeho poškození. Nevystavujte výrobek vyšší úrovni vlhkosti, než pro kterou byl navržen. Pokud je výrobek odolný vůči kapalinám, po jakémkoliv ponoření nebo použití v kapalinách jej opláchněte

čistou vodou a osušte. Výrobek vždy uchovávejte na suchém místě mimo dosah vlhkosti. Vždy udržujte výrobek mimo hořlavé materiály a nevystavujte jej ohni, zdrojům tepla nebo extrémním teplotám. Pokud výrobek nepoužíváte, odpojte jej a uložte jej na čistém a suchém místě mimo vlhkost a nečistoty. Pokud do výrobku vnikne voda, okamžitě jej odpojte od jakéhokoli zdroje napájení nebo zařízení, ke kterému je připojen. Nepoužívejte výrobek k jinému účelu, než ke kterému byl navržen. Výrobek nepoužívejte, pokud si všimnete jakýchkoli viditelných závad. Výrobek neotvírejte ani nerozebírejte a nepokoušejte se jej sami opravit. Tyto akce ruší platnost záruky. Uchovávejte výrobek mimo dosah dětí. Recyklujte výrobek v souladu s místními pravidly a předpisy pro ochranu životního prostředí. Pokud produkt obsahuje baterii, udržujte stav nabití mezi 20 % a 80 % její kapacity, abyste prodloužili životnost baterie.

7. Právní poznámka

© Společnost Atlantis Internacional, S.L. prohlašuje, že tento produkt splňuje základní požadavky a veškerá další příslušná a závazná ustanovení směrnice 2014/53/EU.

Funkce a vlastnosti popsané v tomto návodu vycházejí z testů provedených společností Atlantis Internacional S.L. Uživatel je odpovědný za kontrolu a ověření produktu při jeho zakoupení.

Atlantis Internacional S.L. neodpovídá za žádné osobní, materiální ani finanční škody, stejně jako za jakékoli poškození zařízení v důsledku nesprávného použití, zneužití nebo chybné instalace produktu.

8. Likvidace elektrických a elektronických zařízení

 Všechna zařízení označená tímto symbolem představují elektrická a elektronická zařízení (WEEE) ve smyslu směrnice 2012/19/EU a musí být likvidována odděleně na příslušném sběrném místě. Nesmí být vyhazována do komunálního odpadu. Pokud zařízení obsahuje baterie, musí být před likvidací vyjmuty a předány na určené sběrné místo.

Pokud jsou baterie nevyjímatelné, nepokoušejte se je odstraňovat sami – likvidaci musí provést kvalifikovaný odborník. Správné třídění a recyklace pomáhají chránit přírodní zdroje a předcházet negativním dopadům na lidské zdraví a životní prostředí, které by mohly vzniknout nesprávnou likvidací. Cena tohoto produktu zahrnuje náklady na ekologické nakládání s odpadem.

Pro více informací kontaktujte svého prodejce.

Dovozce a distributor pro ČR a SR:
PANFICO s.r.o., Nerudova 174/46,
500 02 Hradec Králové
IČ/DIČ:CZ28779860
www.ksix.cz, www.gael.cz